

# Molteni & C

## SURF — YABU PUSHELBERG 2019

1—  
5



I canadesi George Yabu e Glenn Pushelberg, dal 1980 attivi a 360° nel mondo dell'architettura, del design e della grafica progettano per Molteni&C il sistema di divani componibile Surf, dopo aver esordito con Dada, nel 2016 con il progetto avveniristico Lisola. Grazie alla loro esperienza nel campo dell'hospitality e nell'esplorazione della natura della forma organica, ben oltre l'approccio tradizionale, Yabu Pushelberg progettano sedute dall'andamento sinuoso e di grande personalità, libere da costrizioni formali ad alta componibilità e dagli inaspettati dettagli. Ideali per progetti residenziali o luoghi dedicati all'hospitality come hotel o uffici. Seduta integrata con la base, dalle forme arrotondate su cui poggiano schienali avvolgenti, leggermente sporgenti, sono le caratteristiche che rendono Surf un progetto non solo ergonomicamente perfetto ma anche visivamente accattivante.

**Wallpaper\* Design Award, 2020 | Winner, Best Block Party category.**



Il simbolo indica che questo prodotto è dotato di rivestimento sfoderabile. In alcuni casi, il prodotto è sfoderabile, ma solo da personale qualificato; questa evenienza viene evidenziata nelle avvertenze.



Il simbolo indica che il prodotto è disponibile, su richiesta, in versione ignifuga in ottemperanza alle normative BS 5852 e TB 117-2013.

È responsabilità dell'acquirente verificare che il prodotto sia idoneo e conforme ai requisiti richiesti per la destinazione d'uso e alle normative vigenti nel luogo di destinazione e utilizzo del prodotto.

**SCHEDA  
TECNICA**

REGISTERED  
DESIGN

IX.2021

**moltenigroup.com**

Dimensioni espresse in centimetri. L'azienda si riserva il diritto di apportare modifiche ai modelli senza preavviso. Le informazioni qui riportate sono basate sugli ultimi dati pubblicati a listino.

## FINITURE

FINITURE STRUTTURA TAVOLINO  
peltro

FINITURE MENSOLA TAVOLINO  
laccato opaco antracite

FINITURE CONTRAPPESO MARMO TAVOLINO  
nero marquina

## INFORMAZIONI TECNICHE

### INTERNO STRUTTURA

Telaio metallico portante con cinghie elastiche sulla seduta.

### IMBOTTITURA STRUTTURA

Poliuretano schiumato a freddo in stampo con tamponamenti in poliuretano sagomato e fodera in cotone/fibra poliestere.

### PIEDI

Materiale plastico.

### RIVESTIMENTO ESTERNO SFODERABILE

(Vedi scheda allegata, specifica del rivestimento).

### TAVOLINO

Struttura in acciaio verniciato. Mensola in pannello di particelle di legno sagomato e verniciato laccato opaco. Contrappeso a terra in marmo.

### INTERNO STRUTTURA POLTRONA

Telaio composto da legno massello di Abete (*Picea abies*) e Polimex, (materiale composito poliestere/poliuretano), il tutto rivestito con poliuretano espanso ad alta portanza e densità variabile. Seduta con cinghie elastiche. Fodera in vellutino accoppiato cotone poliestere.



PRODOTTO DISPONIBILE  
IN VERSIONE CONFORME  
A TB117 O BS5852

### DIVANO

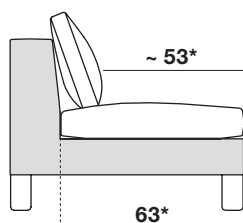
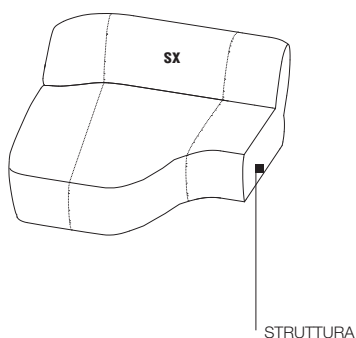

### TAVOLINO

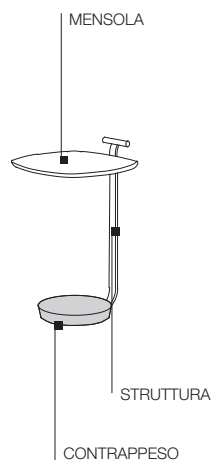

### SCHEDA TECNICA

REGISTERED  
DESIGN

IX.2021

Profondità di seduta solo struttura 63 cm (\*)  
Profondità di seduta con cuscino schienale ~ 53 cm (\*)  
(\*) Quota di riferimento elemento centrale

## DIMENSIONI

**poltrona**  
**PL09**

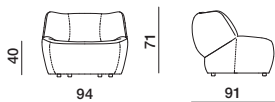

**centrale**  
**CE10**

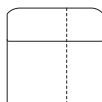
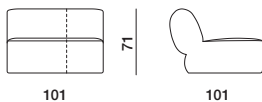

**terminale**  
**TE15 dx-sx**

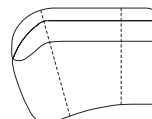
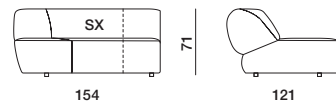

**chaise longue**  
**CL14 dx-sx**

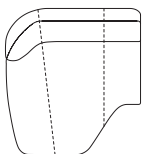
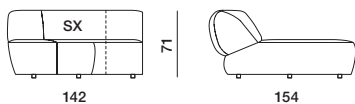

**isola**  
**IS20 dx-sx**

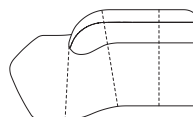
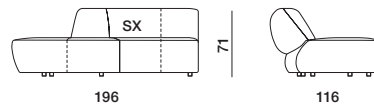

**angolare**  
**AN20 dx-sx**

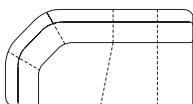
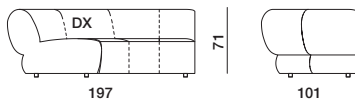

**tavolino**  
**STA1**

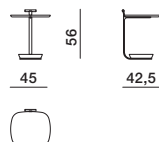

**cuscini ornamentali**  
**divani Surf**

|                 |                 |                 |                 |
|-----------------|-----------------|-----------------|-----------------|
| singolo         | coppia          | singolo         | coppia          |
| <b>COS60/40</b> | <b>COD60/40</b> | <b>COS60/60</b> | <b>COD60/60</b> |



**cuscini ornamentali**

**cuscino singolo**  
**CU/50**



**coppia cuscini aggiuntivi**  
**CCQ/50**



**cuscino aggiuntivo**  
**CU/60**



**cuscino aggiuntivo**  
**CU/50/40**



**cuscino aggiuntivo**  
**CU40/40**



Molteni & C

3—  
5

SCHEDA  
TECNICA

REGISTERED  
DESIGN

IX.2021

ESEMPI DI COMPOSIZIONI

composizione 1

SUC01

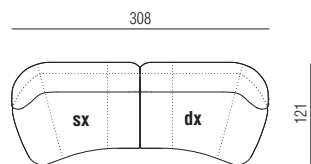

composizione 2

SUC02

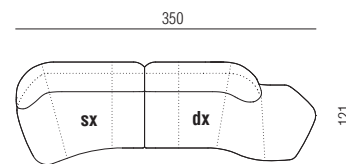

composizione 3

SUC03

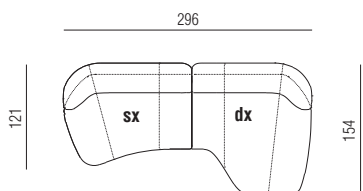

composizione 4

SUC04

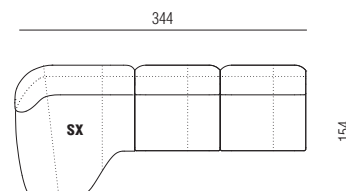

composizione 5

SUC05

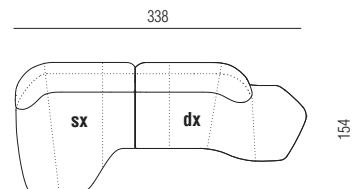

composizione 6

SUC06

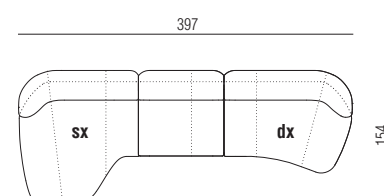

composizione 7

SUC07

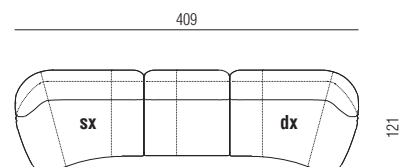

composizione 8

SUC08

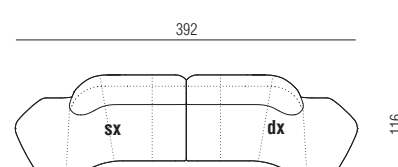

## ESEMPI DI COMPOSIZIONI

Molteni & C

5—  
5

composizione 9

SUC09

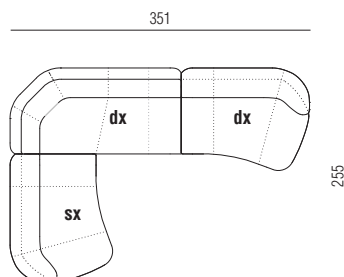

composizione 10

SUC10

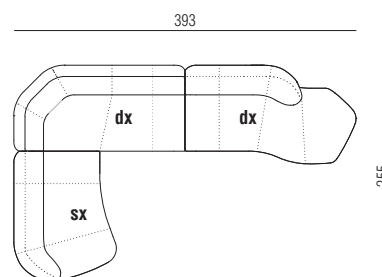

composizione 11

SUC11

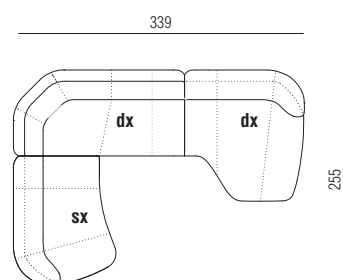

composizione 12

SUC12

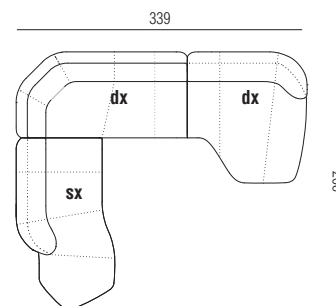

| codice prodotto | peso lordo kg. | volume mc. | colli |
|-----------------|----------------|------------|-------|
| CE10            | 46,5           | 1          | 1     |
| TE15            | 57             | 1,5        | 1     |
| CL14            | 55             | 1,65       | 1     |

| codice prodotto | peso lordo kg. | volume mc. | colli |
|-----------------|----------------|------------|-------|
| IS20            | 62             | 1,8        | 1     |
| AN20            | 73             | 1,73       | 1     |

SCHEDA  
TECNICA

REGISTERED  
DESIGN

IX.2021